

Pedro camina sobre el agua



TRUEWAY KIDS.COM

Introducción

Los discípulos de Jesús a menudo tenían que elegir entre la fe y la duda. En Mateo 14:13-36, leemos el milagro de Pedro caminando sobre el agua, hasta que apartó sus ojos de Jesús.

Puntos clave:

- Nunca debemos dudar de Dios.
- Jesús está con nosotros en las tormentas de la vida.
- Cuando lo llamemos, Jesús nos salvará.

Guía de la lección

Recuérdelo a su hijo que un milagro es un evento extraordinario. Algunas cosas que la gente llama milagros, es poco probable que sucedan, pero Jesús realizó actos que eran imposibles que sucedieran.

Si es seguro hacerlo, planifique una caminata descalza que cruce varias superficies. Mientras camina sobre cada superficie, hable sobre cómo se siente. Las baldosas están frías y duras. La alfombra es cálida y suave. El cemento es duro. El barro es pegajoso. Hierba, arena, madera, etcétera. Instale una piscina para niños o un tazón pequeño y pídale que caminen por el agua. Concéntrese en cómo caminan EN el agua y NO SOBRE el agua. Explíquelo que es imposible. Pedro pudo caminar sobre el agua porque Jesús se lo permitió.

Pregúntele al niño qué significa la duda. Explique que dudar es cuestionar y no creer. Es bueno dudar de algunas cosas que dice la gente, pero nunca debemos dudar de Dios. Mientras Pedro confiara en Jesús, podía caminar sobre el agua ¿Qué pasó cuando dudó? Se hundió.

Llena dos vasos transparentes con agua. Agregue tres cucharadas de sal a uno de los vasos. Etiquete el agua salada como "fe" y el agua corriente como "duda". Luego, dibuja una cara en un huevo fresco para usar en esta actividad. Baje suavemente el huevo en el agua de "duda" y observe cómo se hunde. A continuación, deje caer el huevo en el agua de "fe". El huevo flotará. Repase la historia que muestra que Pedro flotó (vaso de fe) y luego se hundió (vaso de duda). Piense en las ocasiones en las que debemos decidir entre la fe o la duda. Permita que su hijo coloque el huevo en el vaso de "fe" o "duda" de acuerdo con la forma en que actuaría.

Habla sobre el miedo. El miedo suele ser amigo de la duda. Pedro se asustó, dudó y se hundió porque perdió su enfoque en Jesús. Dibuje algunas imágenes en tarjetas de notas, que representen miedos. Por ejemplo, serpientes, arañas, oscuridad, etcétera. Pídale a su hijo que cierre los ojos y coloque las tarjetas en forma de corazón. Cuando los vuelvan a abrir, pregúntelos qué ven. Si señalan sus miedos, ayúdelos a ver el corazón. Señale que, si las personas se enfocan en lo incorrecto, perderán el panorama general, que es el corazón que representa cuánto los ama.

¿Qué hizo Pedro cuando se hundió? Llamó a Jesús y le pidió que lo salvara. Recuérdelos a sus hijos que nosotros también necesitamos ser salvos. Puede que no necesitemos a Jesús para sacarnos del agua, pero lo necesitamos para salvarnos de nuestros pecados. Todo lo que tenemos que hacer es arrepentirnos y clamarle, como lo hizo Pedro.

Jesús siempre nos escucha cuando oramos.

Gracias a Dios que Él es el Dios de lo imposible. Pídale que le ayude a tener fe en él y nunca dude.



Pedro gritó: "Señor, sálvame".

Jesús atrapó a Pedro y le preguntó:
"¿Por qué dudaste?"

Volvieron a subir a la barca y la tormenta se detuvo.

Todos en la barca adoraron a Jesús, diciendo: "Verdaderamente eres el Hijo de Dios".

Pedro aprendió que siempre podía confiar en Jesús.



Pedro camina sobre el agua

Jesús y sus discípulos habían estado ocupados predicando a las multitudes y realizando milagros.

Jesús quería un tiempo a solas para poder orar.

Les dijo a sus discípulos que subieran a la barca y cruzaran el mar de Galilea delante de él.



En medio del lago, los vientos tempestuosos comenzaron a soplar la barca de los discípulos y las olas crecieron. Entonces, de repente, vieron algo caminando hacia ellos. Los discípulos estaban asustados. Pero luego, oyeron una voz: "¡Tengan ánimo! Soy yo. No tengan miedo". Pedro no podía creer lo que oía. Era Jesús. Le dijo a Jesús que lo llamara para que viniera sobre el agua.



Jesús dijo: "VEN".

Pedro salió de la barca y caminó hacia Jesús sobre el agua.

Pero luego se acordó. La gente no puede caminar sobre el agua.

Vio la tormenta y comenzó a entrar en pánico.

Apartó los ojos de Jesús y comenzó a hundirse.

Juegos y actividades

Haz una "tormenta en una botella"

Llene una pequeña botella de plástico con agua, hasta que alcance alrededor de 3/4 de su capacidad. Agrega unas gotas de lavavajillas y unas pizcas de purpurina (También puede agregar unas gotas de colorante para comidas).

Ponga la tapa herméticamente y dé vuelta la botella, y sosténgala por el cuello.

Gire rápidamente la botella con un movimiento circular. Cuando te detengas, mira hacia adentro para ver un mini tornado formándose en el agua. (Es posible que deba probarlo varias veces, antes de que funcione correctamente).



Jugar en charcos

Los charcos tienen un efecto magnético en los niños. No tendrá ningún problema para animarlos a participar en esta actividad.

Permita que su hijo juegue y se divierta. Pregúnteles ¿Qué tipo de salto produce el mayor impacto? ¿Desafiarlos a salpicar o patear toda el agua del charco? Pregúnteles ¿Qué pasaría si revuelven el charco con el pie o la mano? Señale que el agua siempre se movió por ellos.

Confía en caer o saltar

Pídale a su hijo que salte a sus brazos. Ojalá lo hagan con gusto. Para dar un paso más, pídales que miren en la otra dirección y que caigan hacia atrás, y le permitan atraparlos.

Comparta que es más fácil confiar cuando ve a la persona.

Recuérdale a su hijo que siempre puede confiar en Dios. Tiene el poder de cuidarlos siempre.



Termina las fotos



Tormentoso



Soleado



Lluvioso

Cuenta las gotas de lluvia



Colorea el objeto en el centro

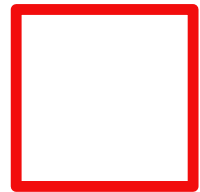
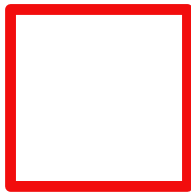
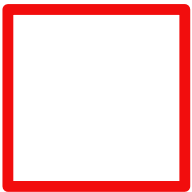
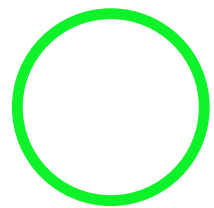
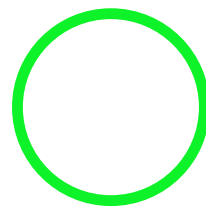
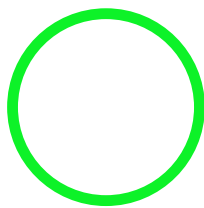
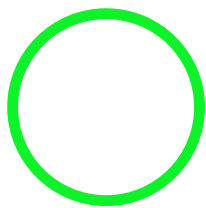
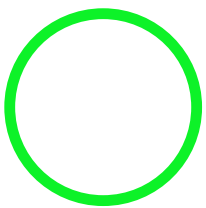
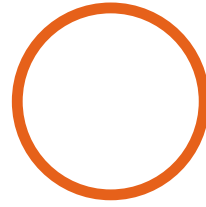

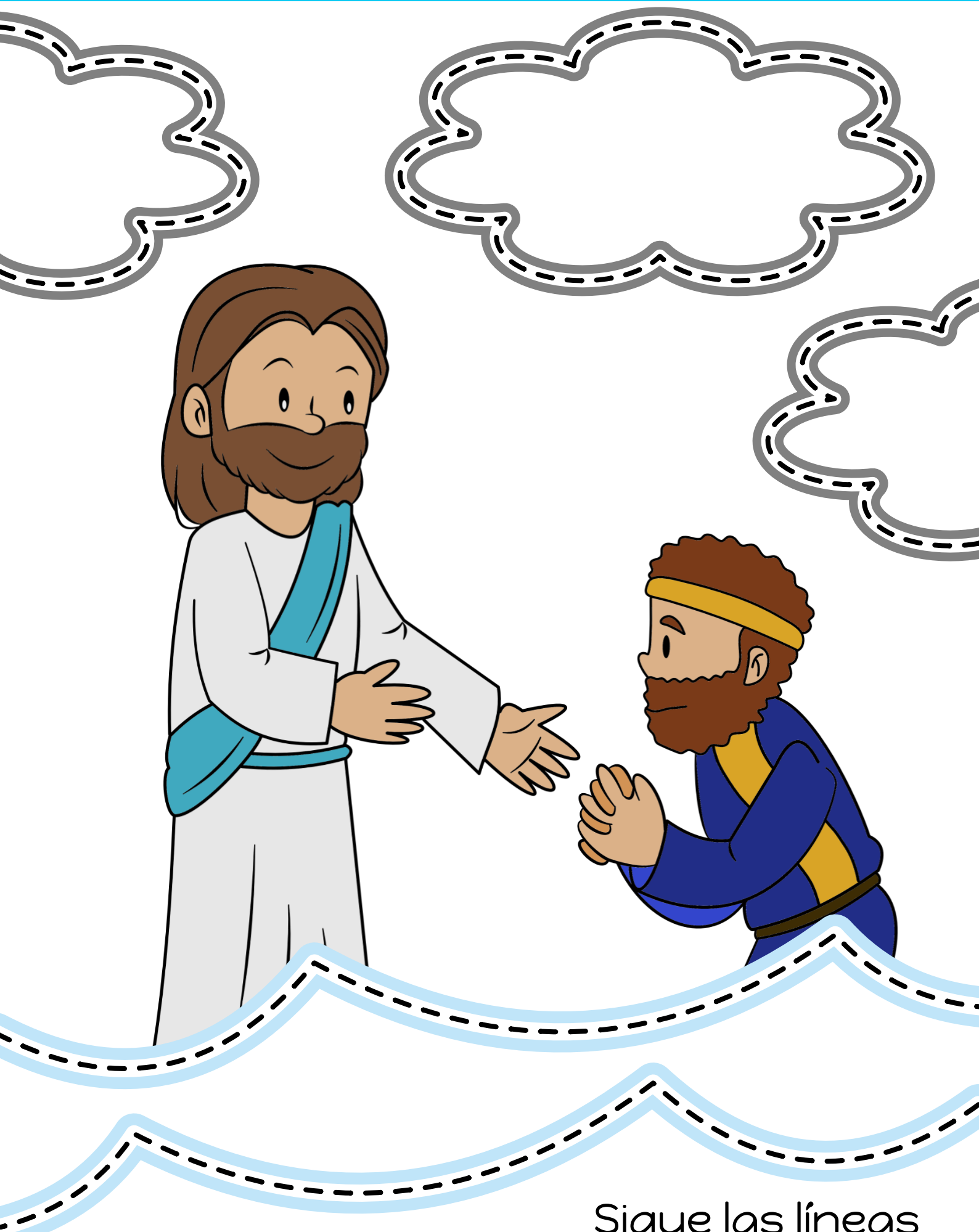

Sigue las líneas

Arte - Pedro camina sobre el agua

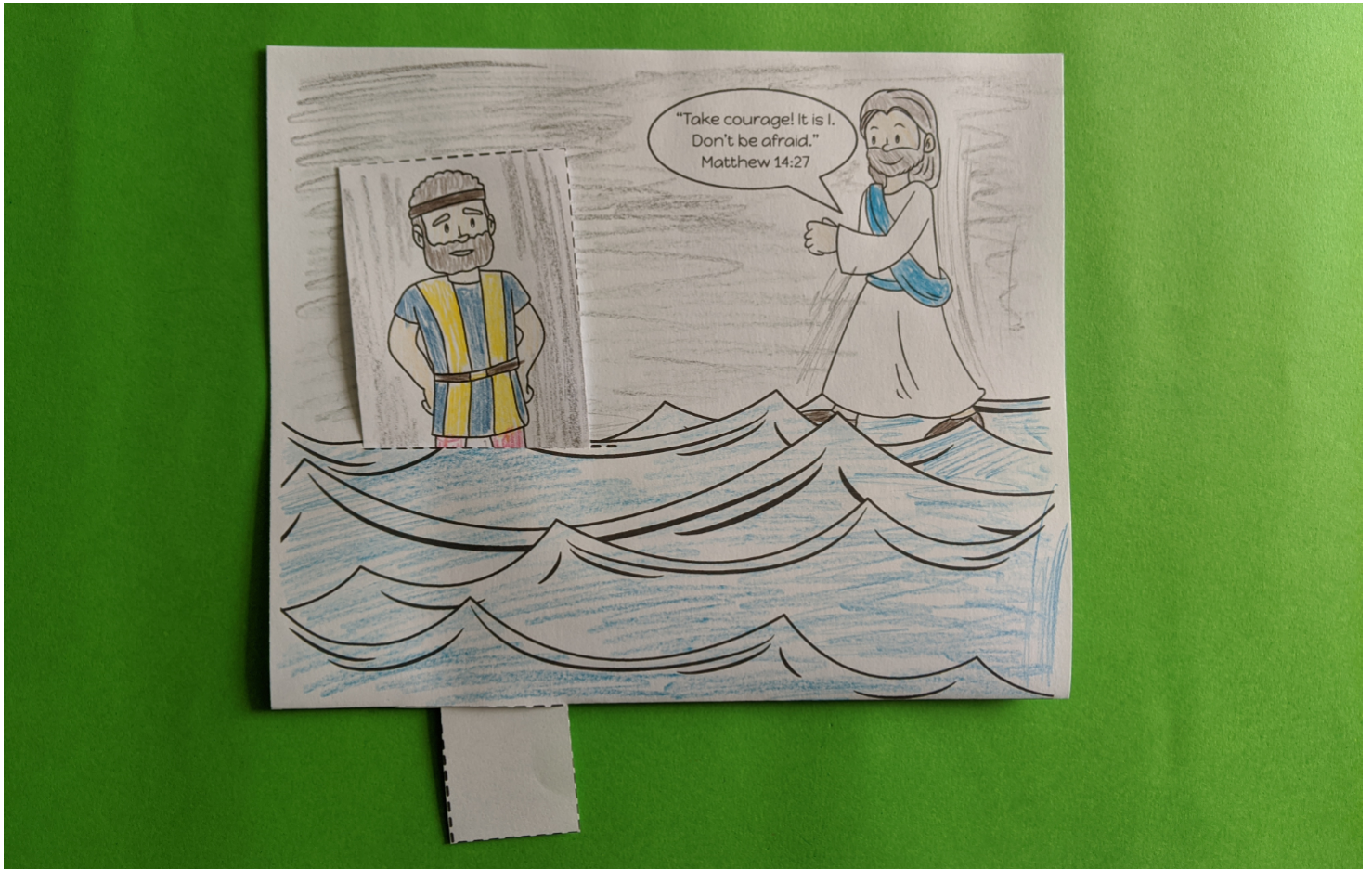

Qué necesitas:

Página de plantilla,
Lápices de colores,
Tijeras.

Qué hacer:

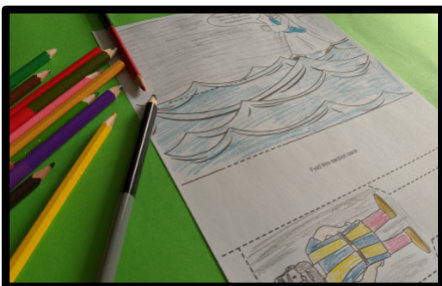

Colorea la página de la plantilla,

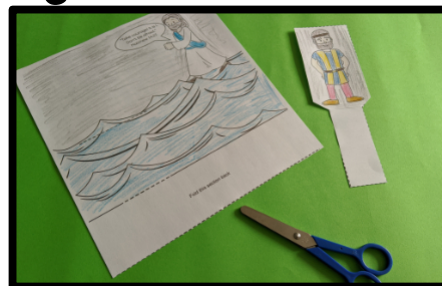

Corta por las líneas de puntos.

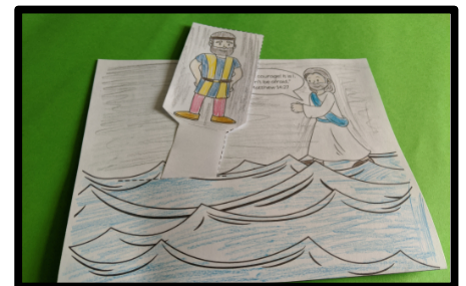

Dobla la sección de mar.
Desliza a Pedro a través de las ranuras.

"¡Armarse de valor!
Soy yo. No tengan
miedo ". Mateo 14:27

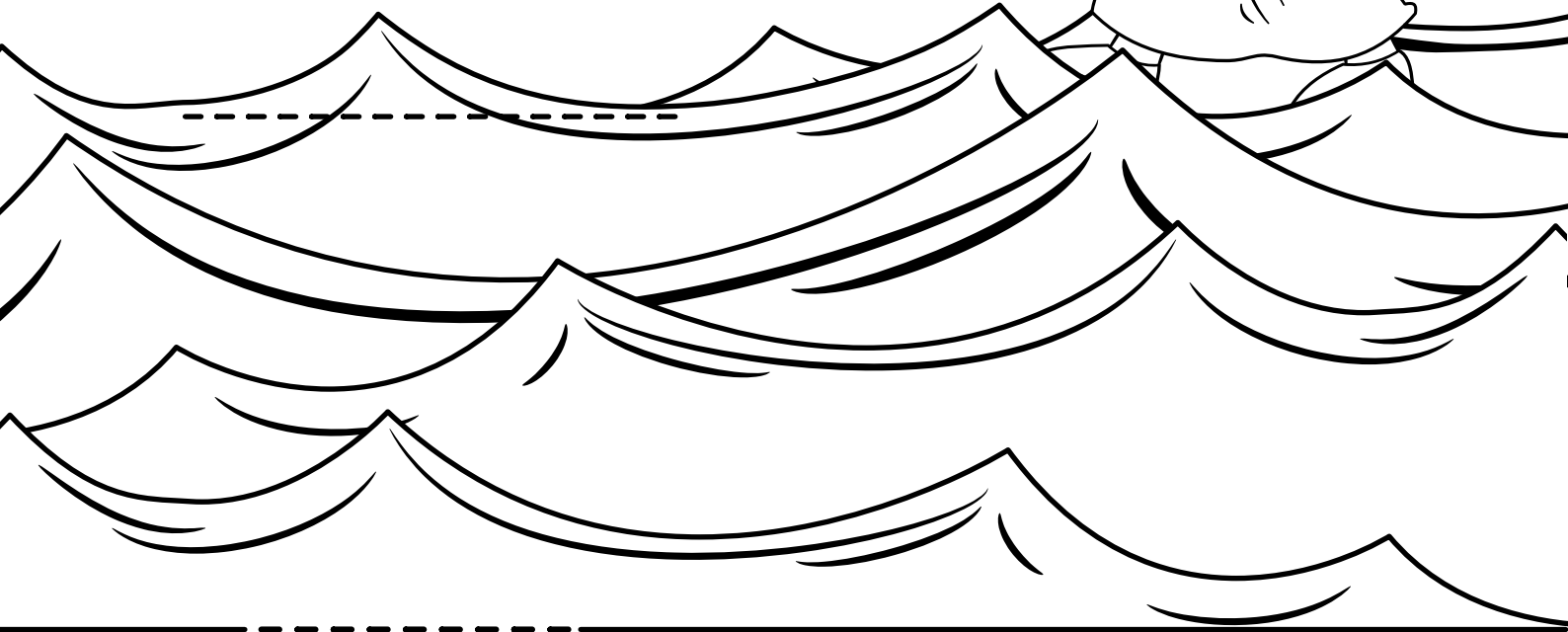

Dobla esta sección hacia atrás

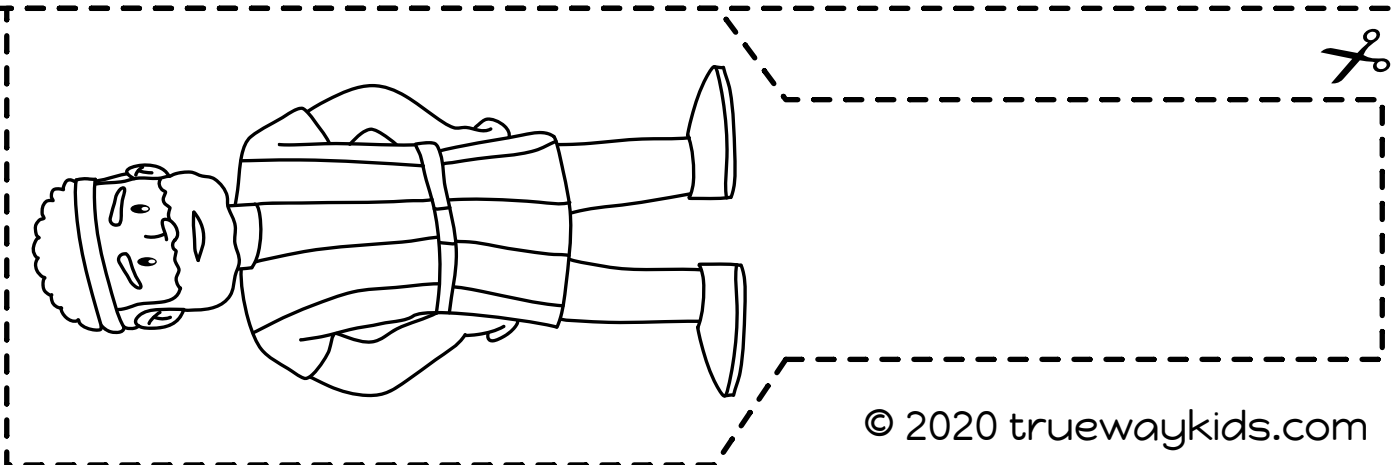

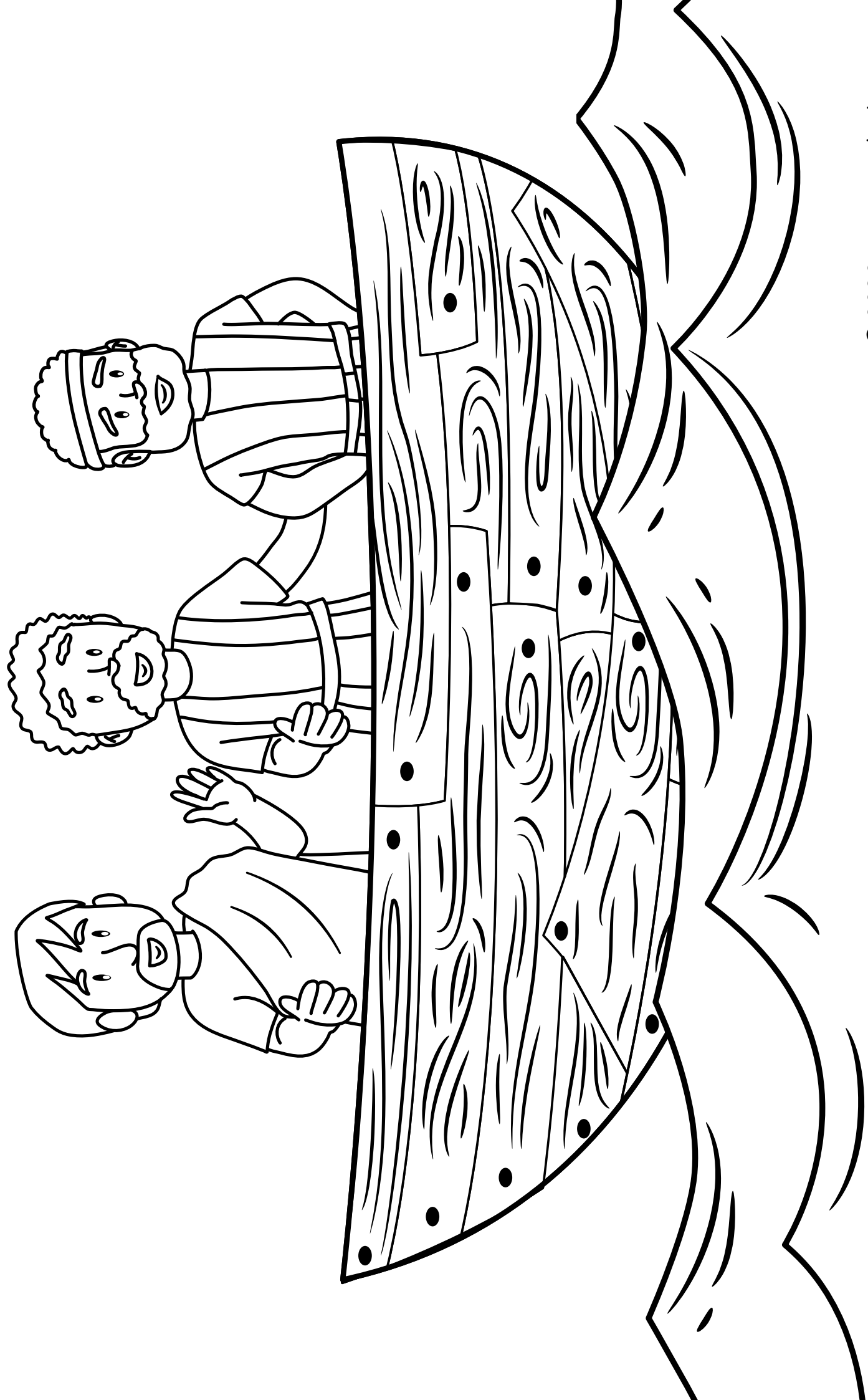

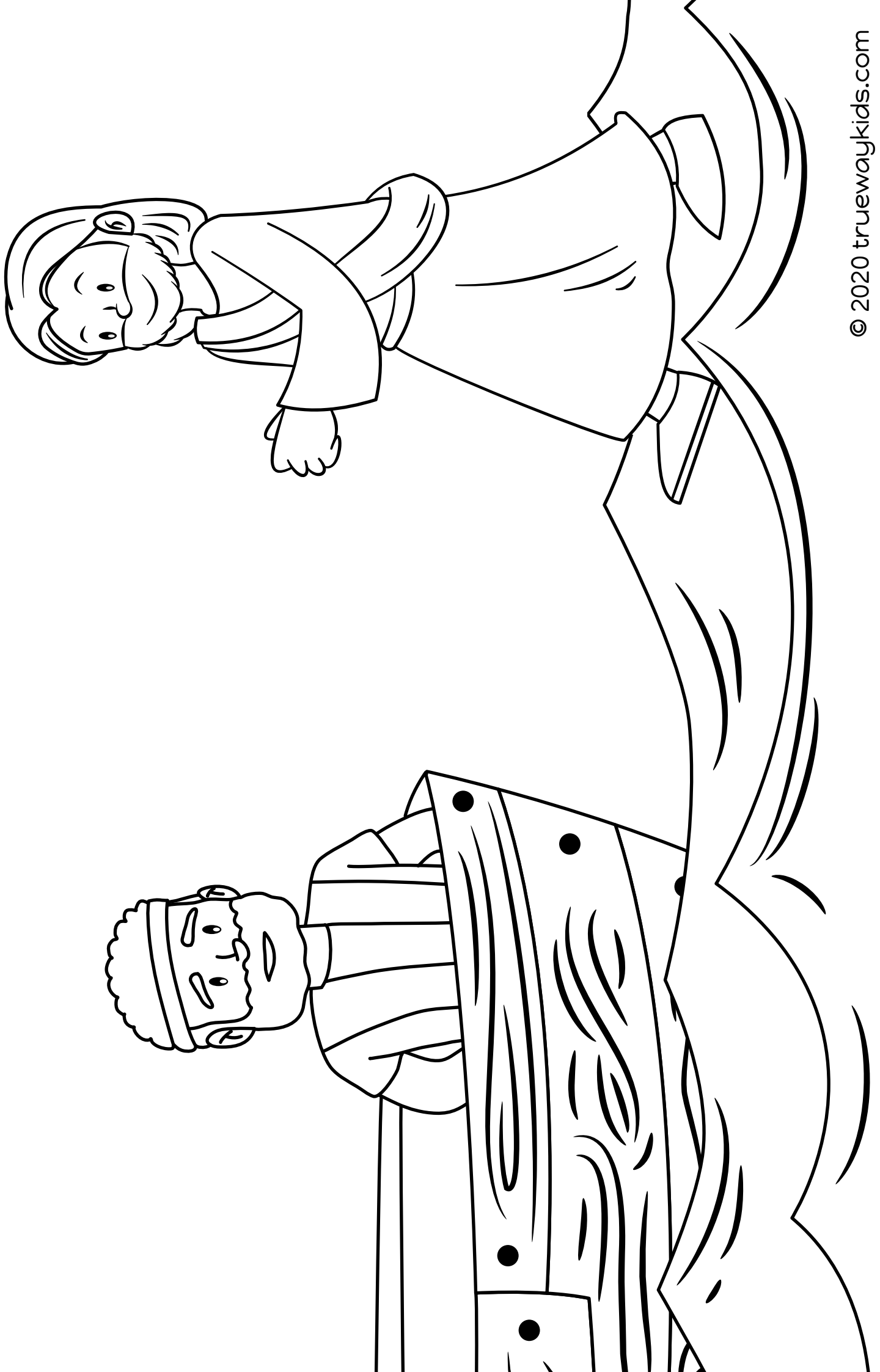

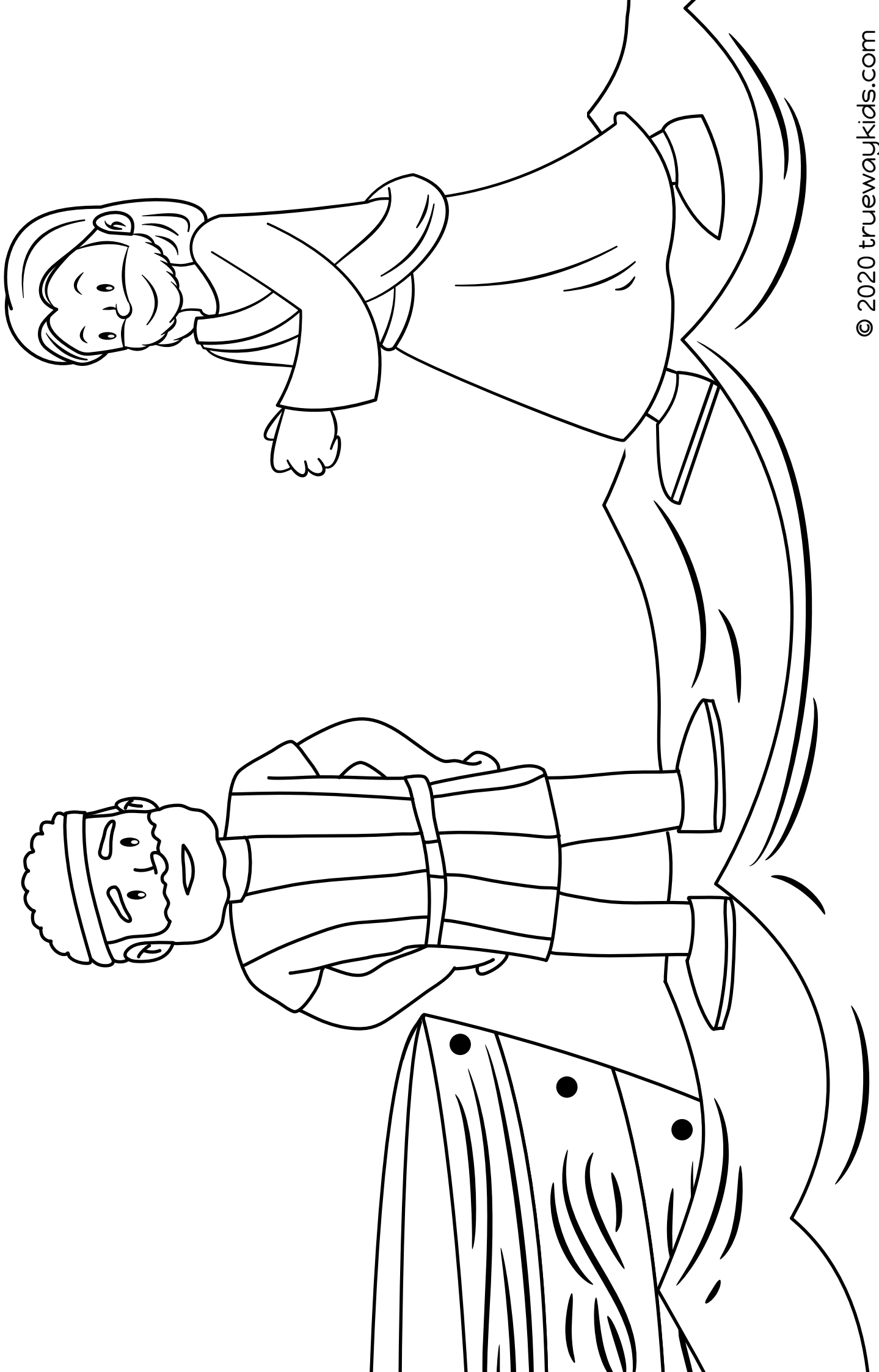

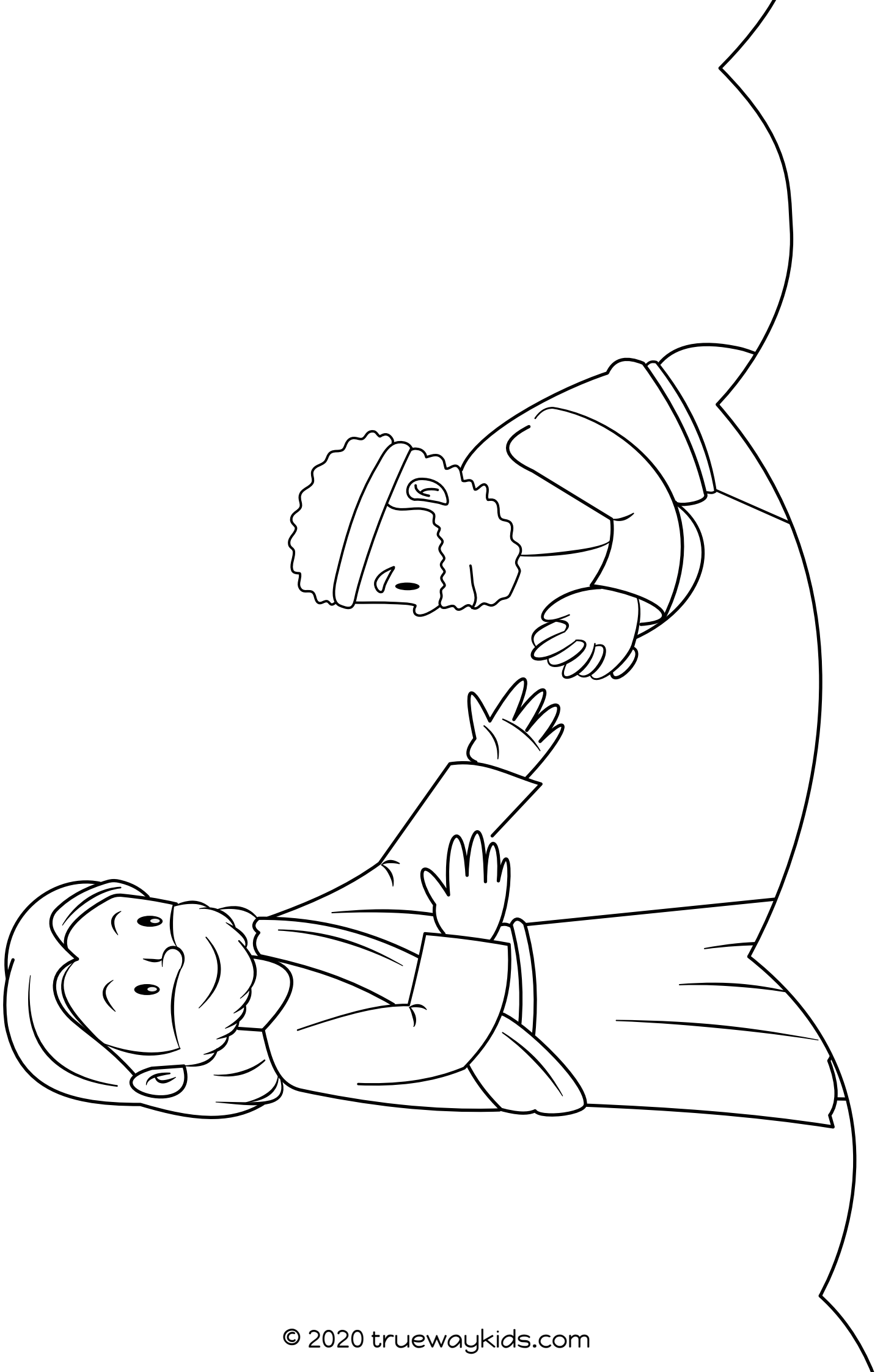

Adoración

Canciones de adoración recomendadas. No producido por Trueway Kids.
Los videos de YouTube se deben usar solo para uso personal.

Trueway kids - Historia bíblica

<https://youtu.be/aQltgRC8bBE>

Pedro camina sobre el agua

<https://youtu.be/ifTLMZRUtHg>

Mi barco es pequeño

<https://youtu.be/p63AgWsmagE>



Oración

Gracias a Dios que nunca te dejará en la tormenta. Pídale que le ayude a poner su fe y confianza en él.

La próxima semana

La Gran Comisión (Mateo 28)
18 de septiembre de 2020

Si aún no lo ha hecho, regístrese para recibir futuras lecciones por correo electrónico.

truewaykids.com/subscribe/

